

Light-IT – Installation Manual

Version: 28.11.2025

General Installation Steps

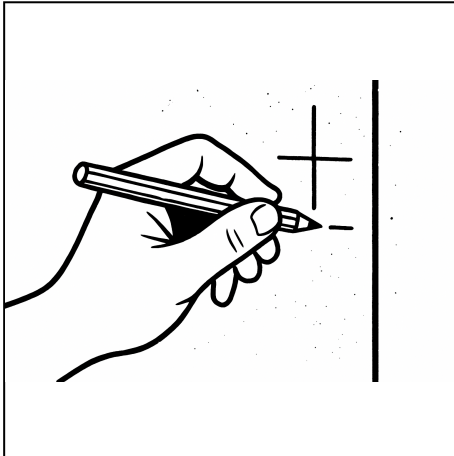

Anzeichnen/Marking

DE: Markieren Sie exakt die gewünschte Position der Schiene bevor Sie kleben.

EN: Mark the exact position of the rail before applying adhesive.

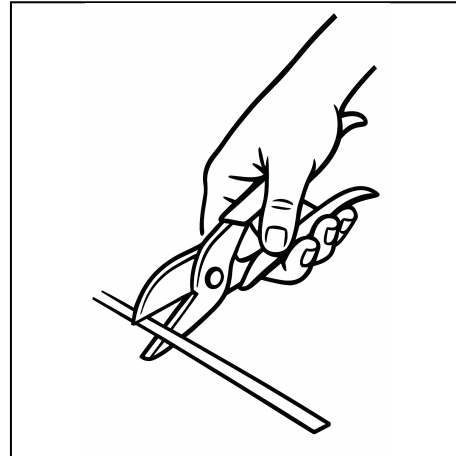

Optional: Zuschneiden/Cutting

DE: Die Schiene kann mit einer Blechschere sauber zugeschnitten werden.

EN: The rail can be trimmed cleanly using tin snips.



Liner abziehen/Peel the liner

DE: Ziehen Sie den Liner vorsichtig und stückweise ab, nicht komplett auf einmal.

EN: Peel the liner carefully in small sections instead of all at once.

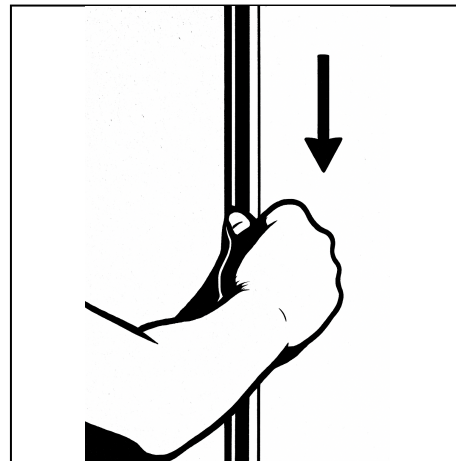

Aufkleben/Attach

DE: Beginnen Sie an einem Ende und kleben Sie die Schiene entlang der Markierung fest.

EN: Start at one end and attach the rail along your markings.

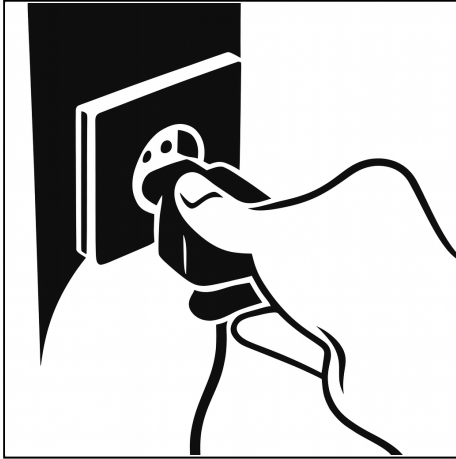

Netzteil einstecken/Plug in

DE: Stecken Sie das Netzteil in eine passende Steckdose.

EN: Insert the power adaptor into an appropriate socket.

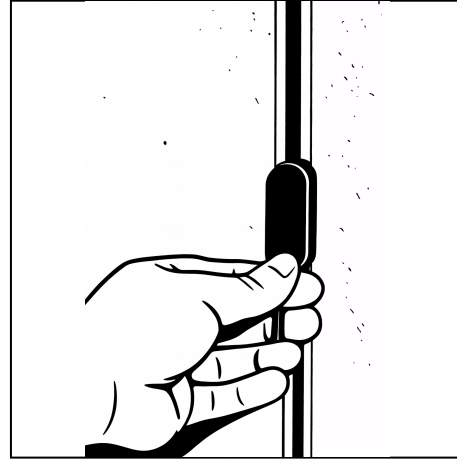

Speiseadapter anschließen/ Connect supply adapter

DE: Verbinden Sie den Speiseadapter an einer beliebigen Stelle mit der Schiene. Achten Sie darauf, dass die Federkontakte auf der Schiene aufliegen.

EN: Attach the supply adapter securely to the rail at any place you like. Make sure the spring contacts touch the rail.

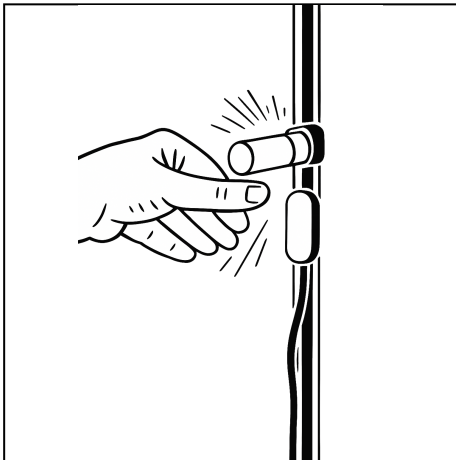

Lampen anbringen/Attach lamps

DE: Bringen Sie die Lampen magnetisch an einer beliebigen Stelle an.

EN: Place the lamps magnetically onto the rail at any position.

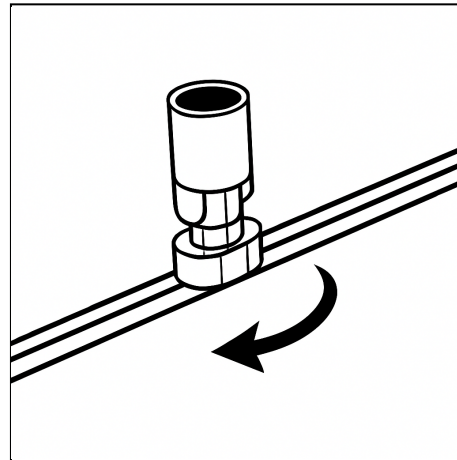

Lampe drehen (falls sie nicht leuchtet)/Rotate lamp (if it does not turn on)

DE: Falls die Lampe nicht angeht, drehen Sie den Lampenfuß um 180°.

EN: If the lamp does not light up, rotate the lamp base by 180°.

Package Contents

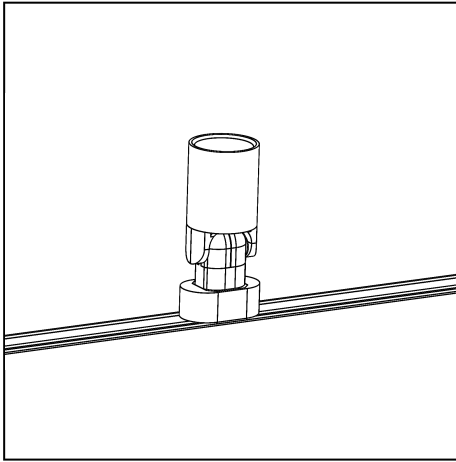

Lamps & Tracks

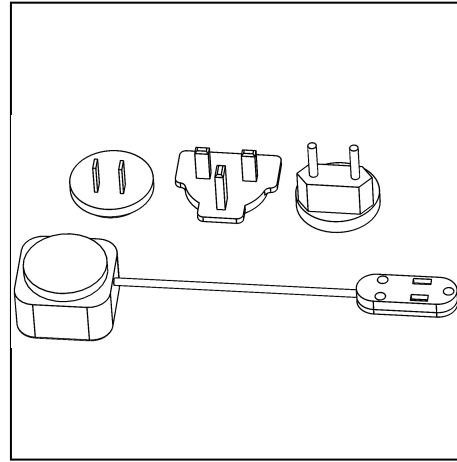

Socket Adapter

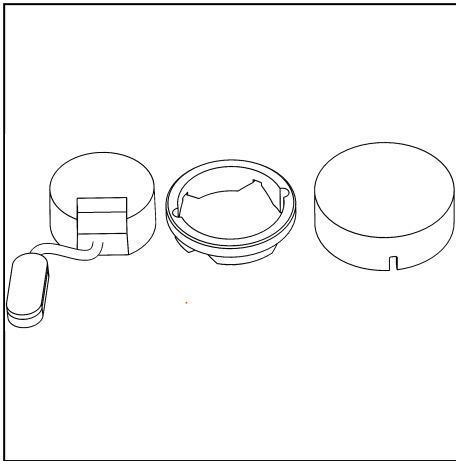

Ceiling Adapter

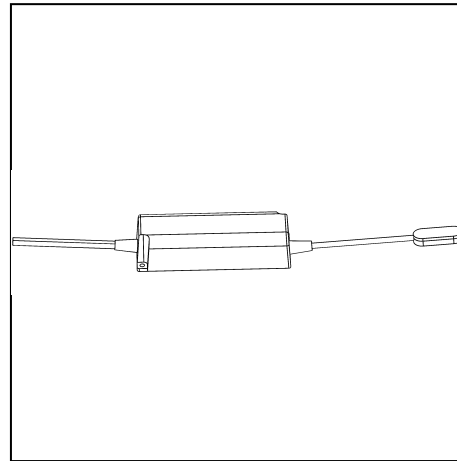

Large Dimmable Adapter

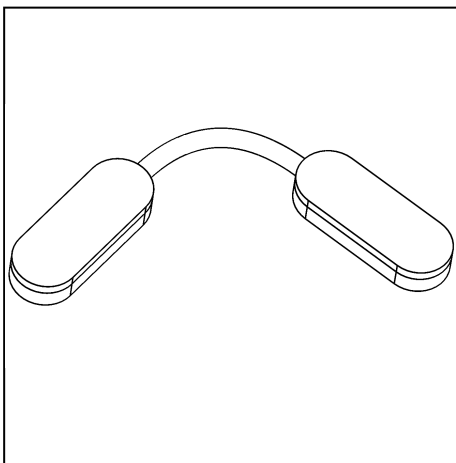

Flexible adapter - short or long

Ceiling Square Kit – Detail Views

